

## Guide ribaltabili serie economica

### NS 124

Art. 6763/02

Guida ribaltabile universale NS/124

Si applica sulle maggiori macchine in commercio :

**ADLER - PFAFF - NECCHI - JUKI - BROTHER**

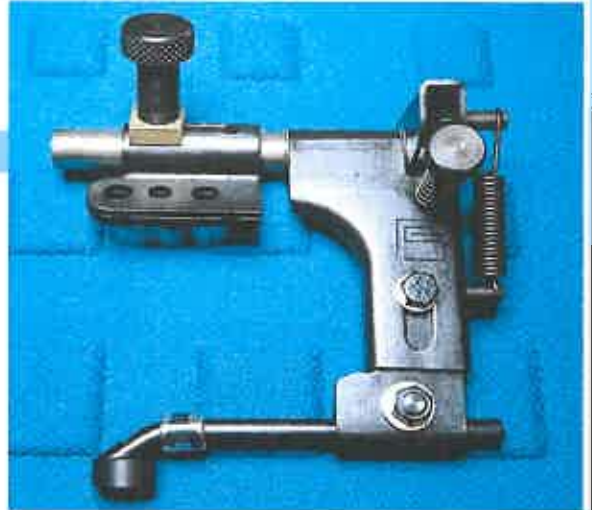

Art. NS/124-855

Guida ribaltabile NS/124

specifica per Necchi 855

e DurKopp Adler 271 - 272

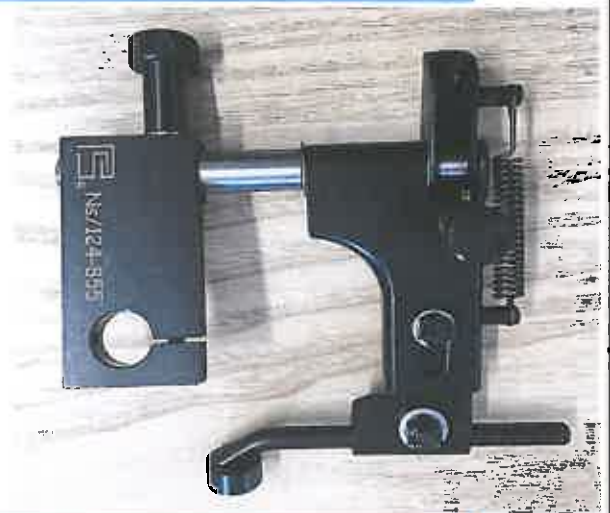

Art. NS/124-01

Guida ribaltabile NS/124 specifica per Pfaff (Staffa foro  $\varnothing$  14 )

### NS 126

Art. 6764

Guida ribaltabile registrabile NS/126

Si applica sulle macchine in commercio :

**ADLER - PFAFF - NECCHI - JUKI - BROTHER**

*Le guide serie NS 124 e NS 126 si possono applicare sulla maggior parte delle macchine in commercio senza dover aggiungere nessuna staffa di adattamento al fissaggio sfruttando semplicemente i fori di cui la macchina è già predisposta.*

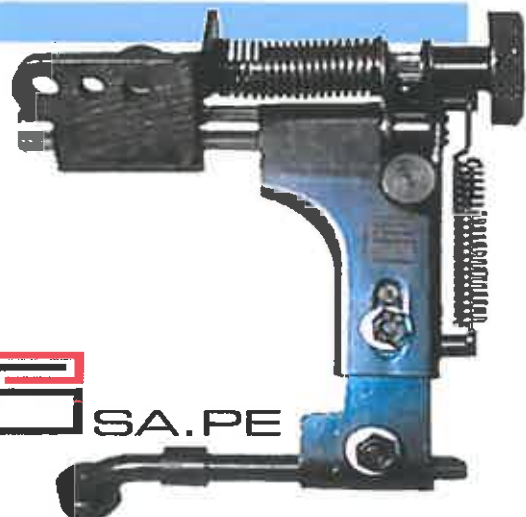

## NS 127

Art. 6764/07



### Guida ribaltabile universale NS/127

Si applica sulle maggiori macchine in commercio :

**ADLER - PFAFF - NECCHI - JUKI - BROTHER**

*Nella richiesta di questo articolo, specificare su quale macchina verrà montata la guida al fine di poterla corredare per il miglior utilizzo*

 SA.PE

6764/14 Vite ferma perno



6764/07-02 Vite lunga

6764/07-04 Molla con ganci

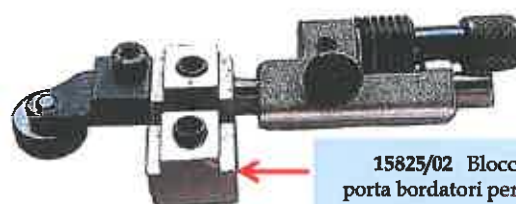

15825/02 Blocchetto porta bordatori per NS/127

Art. 6764/07-01

Guida ribaltabile NS/127 versione con bandierina lunga

Art. 6764/07-31

Guida rib. NS/127 completa di base di montaggio art. 6765/31 specifica per Adler 204-205

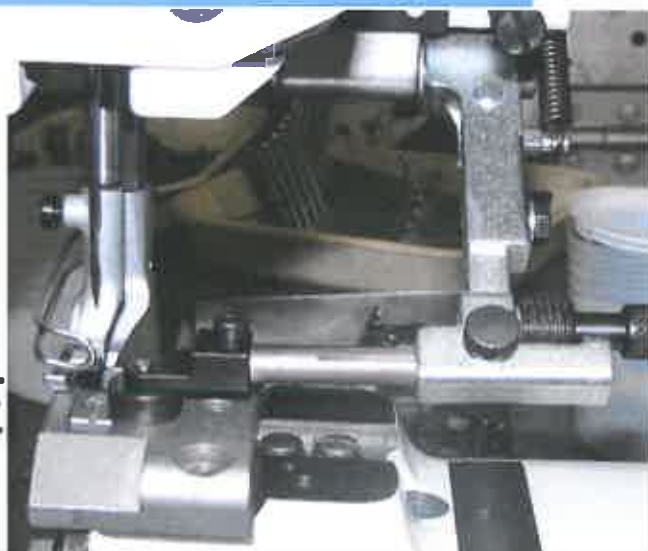
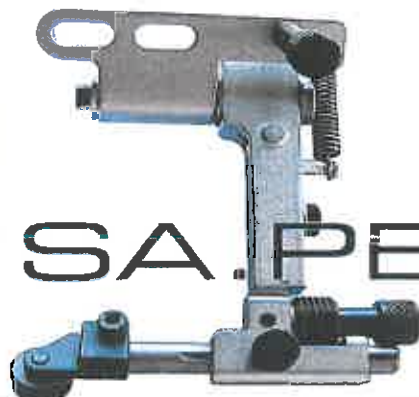
 SA.PE



## Art. 6764/13

Guida ribaltabile NS/127 per Adler 669-867-868-869-888 e simili  
fornita standard con guida rullo di  $\varnothing 14$  mm



Guida 6764/13  
accessoriata  
standard con  
guida rullo  
 $\varnothing 14$  mm



Guida 6764/13  
accessoriata  
speciale con  
guida dritta  
pesante art.  
125/06



6764/07-04  
Molla con guai



# SA.PE

## Porta bordatore completo per ns 127

### Art. 125/11

Porta guida

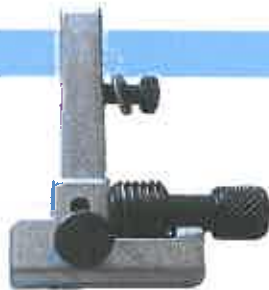

### Art. 125/12

Perno porta guida



### Art. 125/13

Porta bordatore



# SA.PE

La nostra guida ribaltabile micrometrica NS 130, nelle sue varie versioni, è dotata di specifico **BREVETTO®** su i sistemi di regolazione.

In particolare, la NS 130, permette la possibilità di registrare:

- ➔ Il gioco nello spostamento della slitta
- ➔ L'altezza della guida rispetto al piano di lavoro con un sistema di registro ben visibile e di facile utilizzo

## BREVETTO



La guida serie NS 130 è declinata in tutte le varianti specifiche per ogni macchina alla quale è destinato il suo utilizzo:

### NS/130-00

Adler 69-167-267-269-467-767-768 e simili - Pfaff 335-1245 e simili - Necchi e Brother tipo vecchio Juki serie 2210 - 1242 - 1342 - 245 e simili

### NS/130-01

Adler 669-667-867-868-869-888 - Pfaff 2235-2335-2435-2545 e simili

### NS/130-11

Juki 2210-1242-1342-245 e simili assemblata con braccetto a "C"

### NS/130-03

Juki serie LU-2810-7

### NS/130-02R

Juki RASAFILO LS 1342-7 e DSC 245-7

### NS/130-205

Adler 204-205

### NS/130-00 J.2342

Juki 2342

### 6764/10

Adler 8967 e Durkopp 291

### 6764/08

Adler 467-767 per tappezzeria

### 6764/04

Adler 367

*Tutte le guide qui elencate sono illustrate nel dettaglio alle pagine seguenti*



### GUIDE SINISTRE:

### 6764/02

Adler 69-167-267-269-467-767-768 e simili - Pfaff 335-1245 e simili Necchi e Brother tipo vecchio - Juki serie 2210 - 1242 - 1342 - 245 e simili

6764/02-01 - Come la 6764/02 ma con bandierina lunga

### 6764/17

Adler 669-667-867-868-869-888 - Pfaff 2235-2335-2435-2545 e simili

6764/17-01 - Come la 6764/17 ma con bandierina lunga

## Art. NS/130-00

Guida ribaltabile NS/130 micrometrica universale brevettata  
con vite di registro lunghezza 80 mm

Adatta alle seguenti macchine:

Adler 69-267-267-269-467-767-768 e simili

Pfaff 335-1245 e simili

Juki serie 2210 - 1242 - 1342 - 245 e simili

Necchi e Brother tipo vecchio

*Guida robusta,  
particolari in microfusione,  
registrazione micrometrica di  
precisione*



*Esempio di fissaggio della guida NS/130-00 vista da  
dietro la macchina Adler 467  
(Staffa utilizzata: 6765/50-01)*

## Art. 6764/08

Guida ribaltabile micrometrica NS/130 specifica per tappezzeria, per Adler 467-767 e simili.

La guida viene fornita completa di staffa di fissaggio 6765/60 e di guida dritta a gambo corto

Questa guida ribaltabile, rispetto alle guide in commercio, ha un maggiore spazio sotto la guida  
tutta vicina all'ago. Questo permette di accompagnare il lavoro con le dita fin sotto la guida.



### Serie di guide a gambo CORTO

Sp/060 Guida pesante lunga con invito - corta

Sp/062 Guida pesante media - corta

Sp/064 Guida pesante - corta

Sp/066 Guida rullo diametro 14 - corta





Art. NS/130-01

Guida ribaltabile NS/130 micrometrica brevettata

Specifica per :

Adler 669-667-867-868-869-888 e

Pfaff 2235-2335-2435-2545 e simili

*Robusta, particolari in microfusione,  
registrazione micrometrica di precisione*

**BREVETTO**

NS/130-01

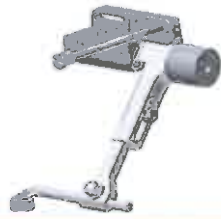

*Esempio di montaggio guida NS/130-01 su Adler 869*

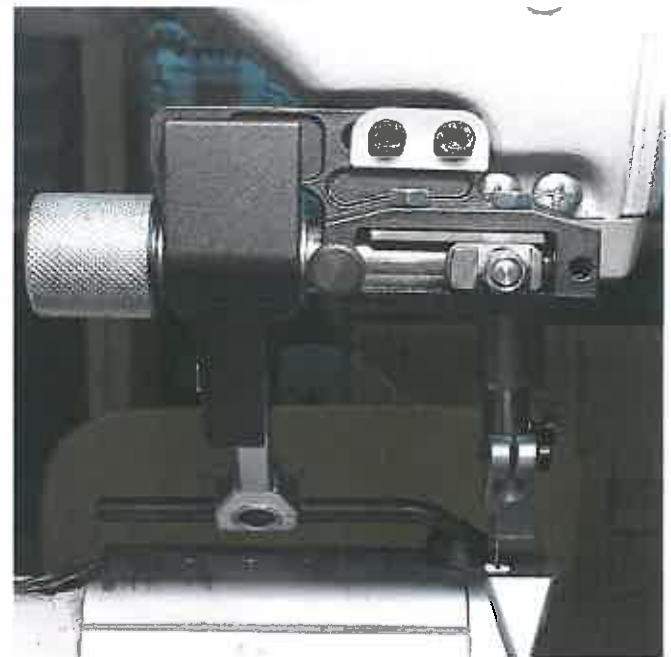

*Esempio di montaggio guida NS/130-01 su Adler 869 con  
guida a "due scatti" 6765/07 (usare staffa art.6765/83)*

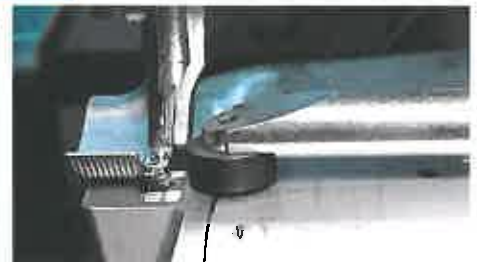
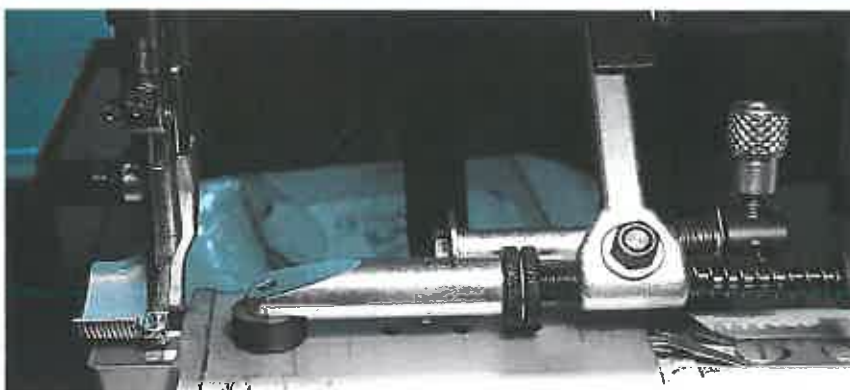

## Art. NS/130-11

Guida ribaltabile micrometrica brevettata NS/130-00 specifica per Juki 2210-1242-1342-245 e simili, già assemblata con braccetto a "C" art. NS/130-00-GD (guida rullo  $\varnothing$  14 più corta)

*Il braccetto a "C"*

*art. NS/130-00-GD, permette uno spazio libero sotto la guida molto ampio per il lavoro*



NS/130-00-GD

Supporto da applicare esclusivamente su guida ribaltabile NS/130-00 per montare le guide dritte serie 130

## Art. 6765/JK

Porta guida registrabile due misure "due scatti" adatta alla guida ribaltabile per NS/130-02 con rullo  $\varnothing$ 14 mm e blocchetto 6765/130-00L. Specifica per Juki 1242-1342-245 e simili



*Nelle pagine seguenti, sempre in questo settore, elencheremo le altre guide a "due scatti" specifiche per altri modelli di macchina.*



## Art. NS/130-00 J.2342

Guida ribaltabile NS/130 micrometrica brevettata  
specifica per Juki 2342 completa di staffa

*Robusta, particolari in microfusione,  
registrazione micrometrica di precisione*

## Art. NS/130-02-R

Guida ribaltabile NS/130 micrometrica brevettata  
specifica per Juki RASAFILO LS 1342-7 e DSC 245-7  
completa di staffa art.6765/85 e vite di registro da 120 mm

*Robusta, particolari in microfusione,  
registrazione micrometrica di precisione*

BREVETTO

SA.PE

## Art. NS/130-03

Guida ribaltabile micrometrica universale brevettata  
specifica per serie Juki LU-2810-7 e  
accessoriata di braccetto lungo art.6765/128

*Robusta, particolari in microfusione,  
registrazione micrometrica di precisione*

BREVETTO

SA.PE



## Art. NS/130-205

Guida ribaltabile NS/130 micrometrica  
brevettata specifica per Adler 204-205  
completa di staffa di montaggio

*Robusta, particolari in microfusione,  
registrazione micrometrica di precisione*

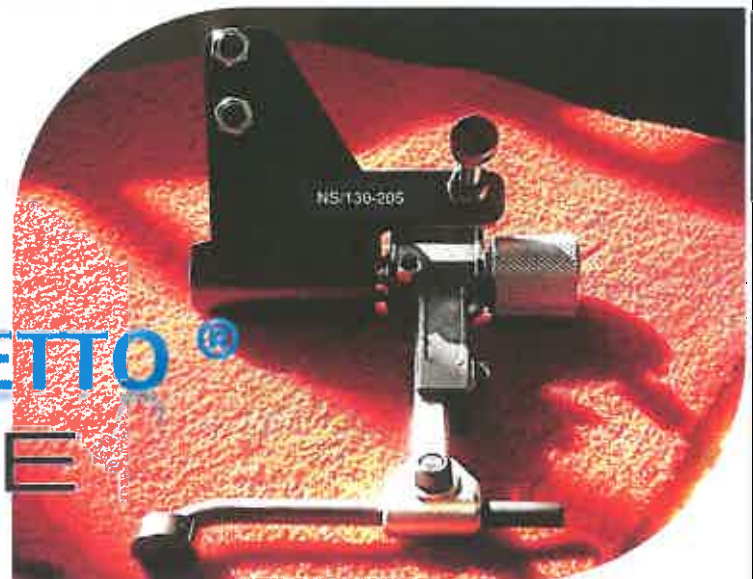
BREVETTO  
SA.PE

La nostra guida ribaltabile micrometrica serie NS 130 , nelle sue varie versioni,  
è dotata di specifico **BREVETTO®** su i sistemi di regolazione .

In particolare, la NS 130 , permette la possibilità di registrare :

- ➔ Il gioco nello spostamento della slitta
- ➔ L'altezza della guida rispetto al piano di lavoro  
con un sistema di registro ben visibile e di facile utilizzo





## Art. 6764/10

Guida ribaltabile NS/130 micrometrica brevettata  
specifica per Adler 8967 e Durkopp 291  
completa di staffa e bandierina lunga

*Robusta, particolari in microfusione,  
registrazione micrometrica di precisione*

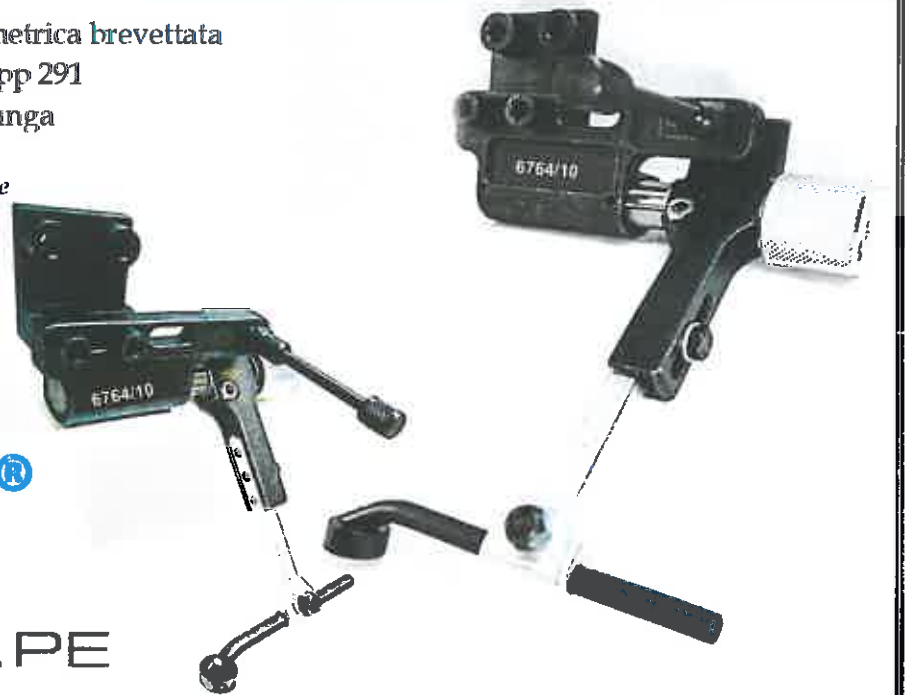

# BREVETTO®



## Art. 6764/04

Guida ribaltabile micrometrica specifica per Adler 367 completa di base di montaggio  
La guida 6764/04 è composta dalla nuova guida brevettata NS/130-01 con vite di registro  
lunga mm 100 e dalla staffa di montaggio 6765/77 (Staffa + blocchetto)

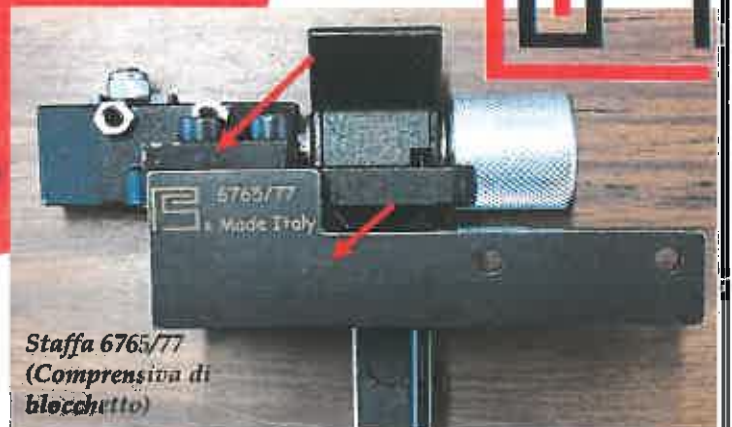
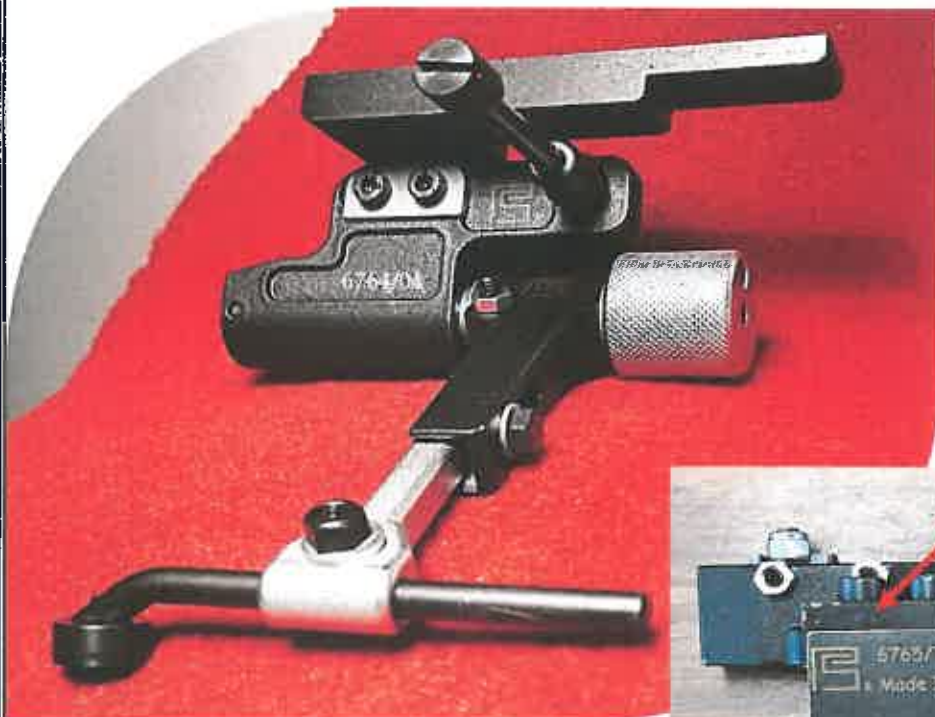

Staffa 6765/77  
(Comprensiva di  
blocchetto)



# SA.PE

NS/130 SINISTRE con corpo serie NS130

**BREVETTATO®**

Art. 6764/02



Guida ribaltabile micrometrica NS/130 rovescia sinistra

Si applica su tutte le macchine dove necessita l'utilizzo di una guida ribaltabile sinistra.

Adler 69-167-267-269-467-767-768 e simili - Pfaff 335-1245 e simili -

Necchi e Brother tipo vecchio - Juki serie 2210 - 1242 - 1342 - 245 e simili

Su alcune macchine , esempio Juki 1342 - 245 e simili, per l'assemblaggio occorre aggiungere il supporto della guida doppia (Art. 6765/76)



6764/02

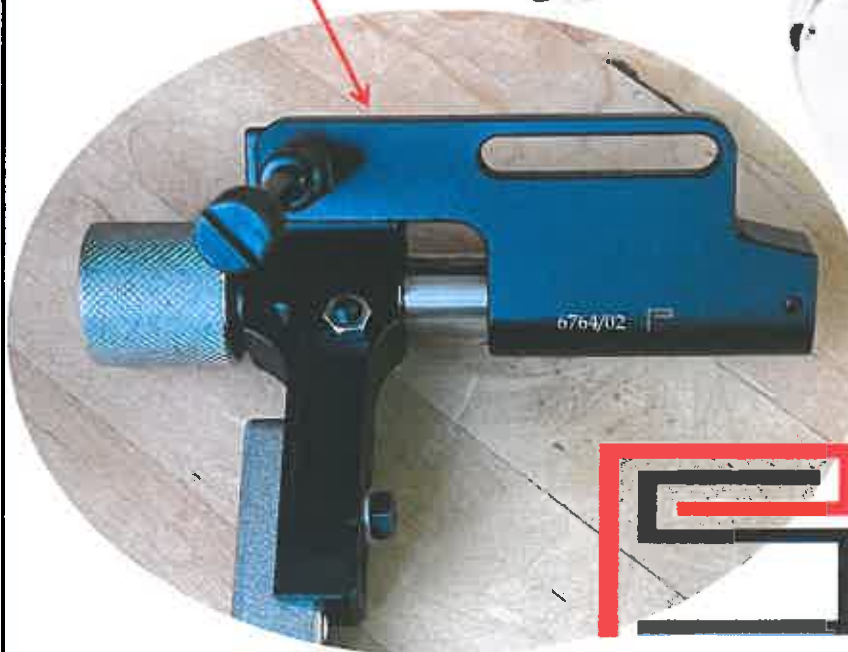

SA.PE

Art. 6764/02-01

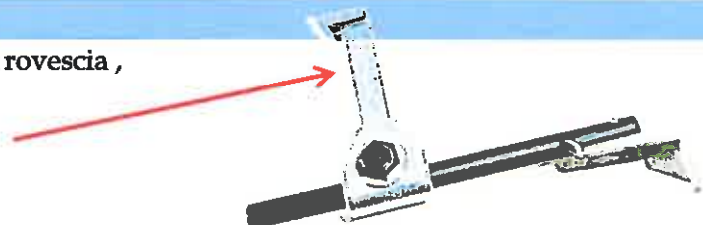
Versione della guida 6764/02 , NS/130 rovescia ,  
già accessoriata con con  
bandierina lunga (Art. 6765/128)

**Art. 6764/17**

**Guida ribaltabile micrometrica NS/130 rovescia (Sinistra), Adler 669-667-867-868-869-888 e Pfaff 2235-2335-2435-2545 e simili**

Questa guida ha dimensioni d'ingombro più strette rispetto la guida sinistra art. 6764/02-01 e questo permette di avere la guida più vicina alla testata della macchina e aumentare lo spazio libero di lavoro a sinistra.

**Art. 6764/17-01**

**Gruppo completo per guida art. 6764/17 completo di blocchetto, bandierina lunga e guida corta con rullo  $\varnothing$  14 mm**

*Montando questo gruppo sulla guida 6764/17, si accorciano ulteriormente le distanze (quasi 2 cm) tra la guida e la testata della macchina*



6764/17-01

Per fissare la guida sulla macchina usare la staffa art.6765/82

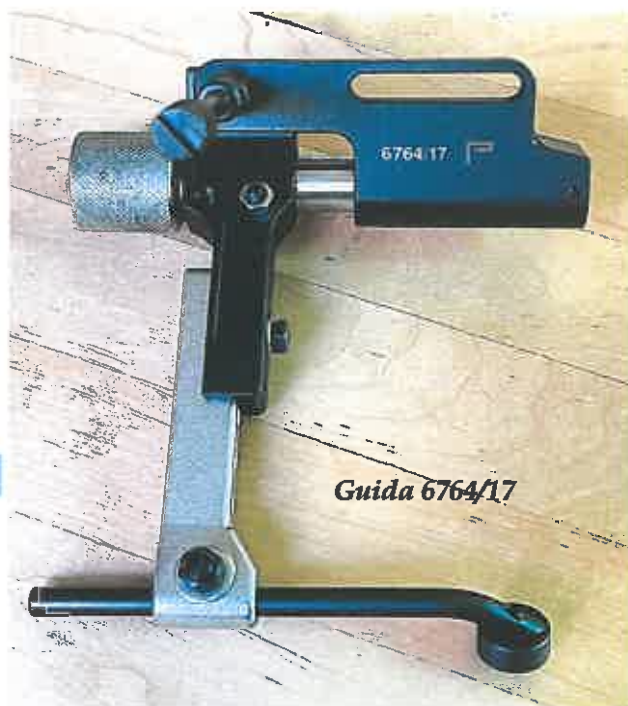

Guida 6764/17



 Guida 6764/17  
assemblata con gruppo  
6764/17-01



*Sulla guide ribaltabili serie NS/130 si possono applicare i supporti per montare la serie di guide dritte appositamente dedicate.*

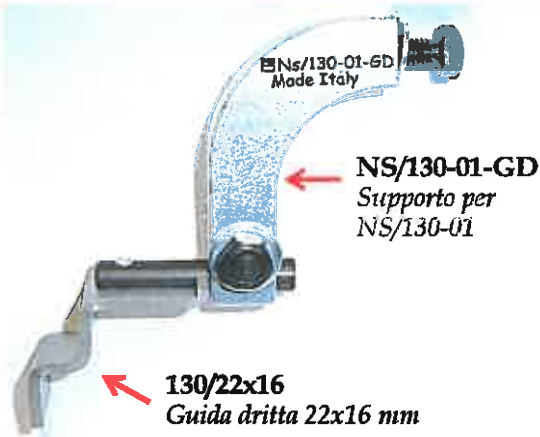

*Per la Guida ribaltabile NS/130-01 il supporto è l'articolo NS/130-01-GD  
Per la Guida ribaltabile NS/130-00 il supporto è l'articolo NS/130-00-GD*



### Art. NS/130-01-GD

Supporto da applicare esclusivamente su guida ribaltabile NS/130-01 per montare le guide dritte serie 130



### Art. NS/130-00-GD

Supporto da applicare esclusivamente su guida ribaltabile NS/130-00 per montare le guide dritte serie 130

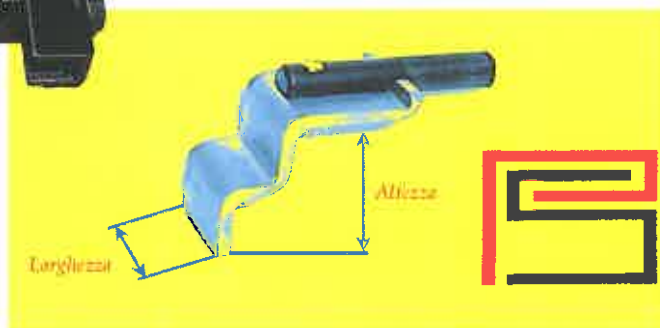

### 130/22x16

Guida dritta altezza 22 mm per larghezza 16 mm



### 130/16x16

Guida dritta altezza 16 mm per larghezza 16 mm (Solo per la NS/130-00)



### 130/22x10

Guida dritta altezza 22 mm per larghezza 10 mm



## Art. 6765

Il porta guida registrabile è un accessorio che si può montare sulle guide rib. NS 128 e NS 130  
 Permette con uno "scatto" di registrare la guida in due misure diverse registrabili da 1 a 14 mm  
 La guida a due scatti art. 6765 è specifica per le seguenti macchine:  
 Adler 69-267-268-269-467-767-768 e simili  
 Pfaff 335-1245 e simili

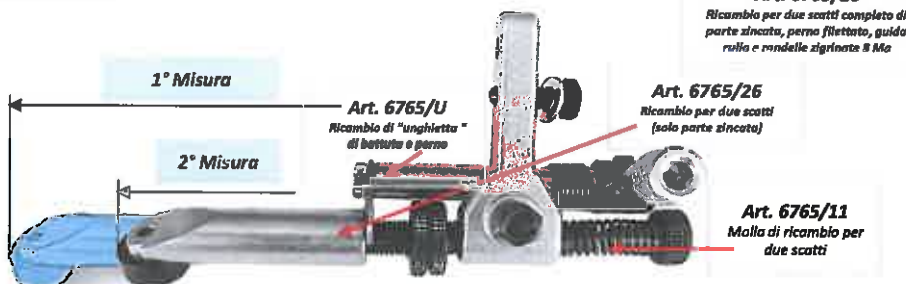

La guida registrabile a due scatti art. 6765, può essere fornita con guide diverse in base alle varie esigenze e rispettivamente con i seguenti articoli:

Art. 6765/A  
Accessoriata con guida rullo ø 8 mm

Art. 6765/B  
Accessoriata con guida dritta 13x6 mm

Art. 6765/C  
Accessoriata con guida dritta 13x30 mm

Art. 6765/D  
Accessoriata con guida dritta pesante



Sulle guide ribaltabili serie NS/130 si possono applicare tutti gli accessori della NS/128 anche il dispositivo "2 scatti"

## Art. 6765/S

Porta guida registrabile a due scatti art. 6765 sinistra (ROVESCIA) con rullo ø 14 mm e bandierina corta

**Rovescia**

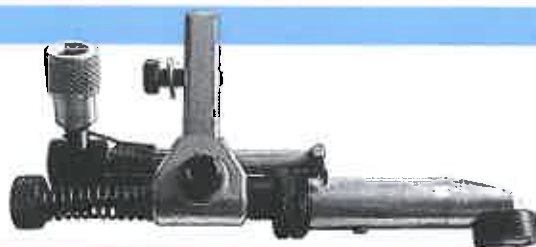

## Art. 6765/07

Porta guida registrabile due scatti Art. 6765 con bandierina lunga  
 Specifica per Adler 867-868-869-669-888 e simili e per Pfaff 2245-2445 e simili

## Art. 6765/07-S

Porta guida registrabile a due scatti art. 6765/07 sinistra (ROVESCIA) con rullo ø 14 mm e bandierina lunga

## Art. 6765/83

Staffa di fissaggio per finale guida due scatti Art. 6765/07  
 Per Adler 867-868-869-669-888 e simili e per Pfaff 2245-2445 e simili



## Art. 6765/JK

Porta guida registrabile due misure "due scatti" per NS/130-02 con rullo ø14 mm e blocchetto 6765/130-00L specifica per Juki 1242-1342-245 e simili (la foto è a pag.9)



Esempio di montaggio su Adler 467 :  
guida ribaltabile brevettata art. NS/130-00 e guida a "due scatti" art. 6765

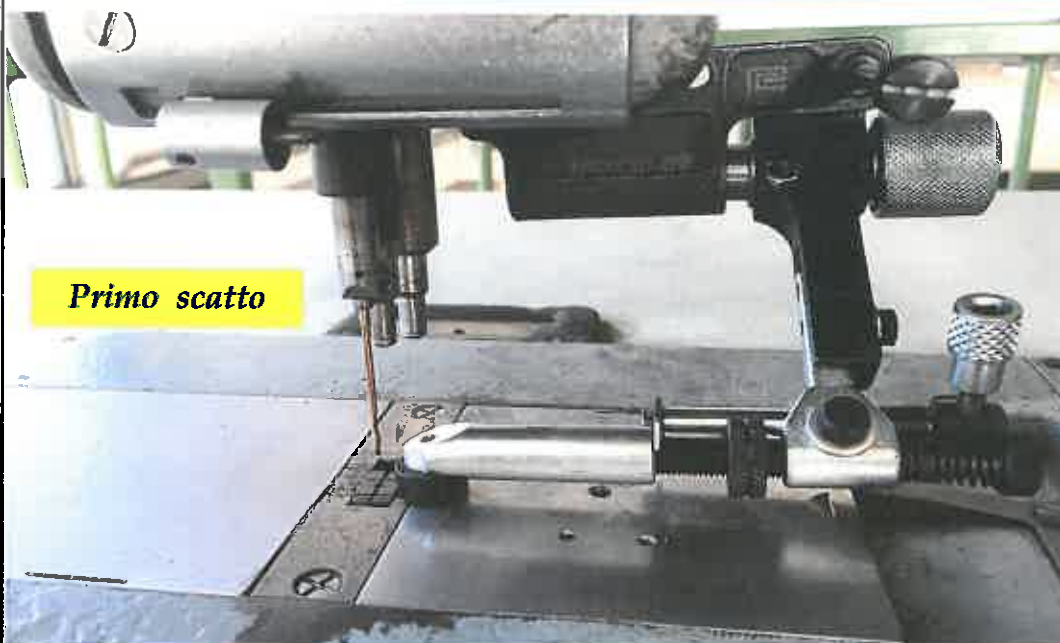

SA.PE

*Retro della macchina - Fissaggio apparecchiatura*

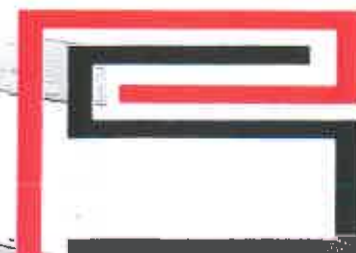



Esempio di montaggio su Adler 869 :  
guida ribaltabile brevettata art. NS/130-01 e guida a "due scatti" art. 6765/07

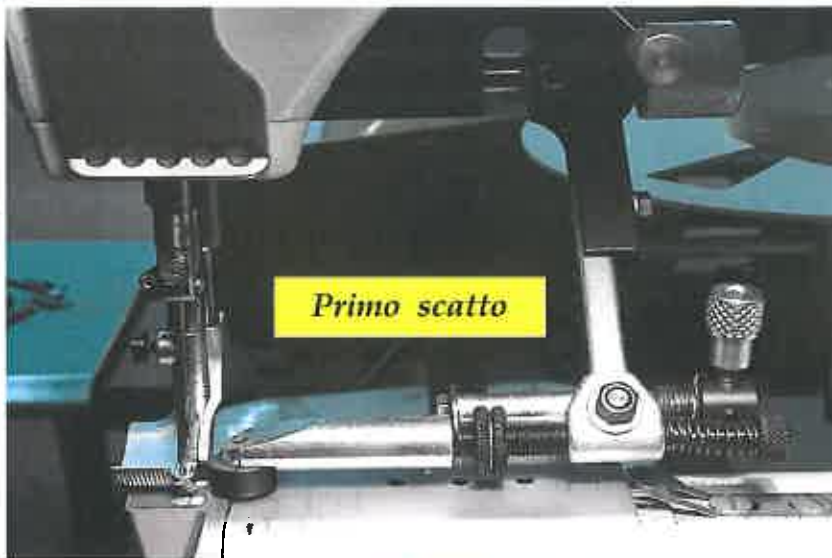

*Primo scatto*



*Secondo scatto*

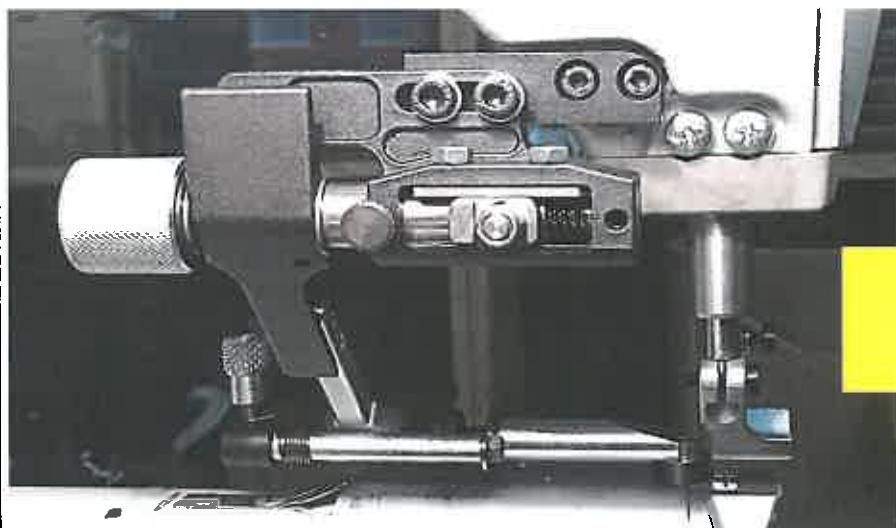

*Retro della macchina  
Fissaggio apparecchiatura*

Per Adler 69 - 169 e simili, il montaggio è composto da :  
NS/130-00 Guida ribaltabile micrometrica brevettata più art. 6765 Guida a due scatti

Per Juki 1342 e simili, il montaggio è composto da :  
NS/130-02 Guida ribaltabile micrometrica brevettata più art. 6765/JK Guida a due scatti



Art. 6764/15

Guida aerea frontale porta apparecchi adatta a tutti i tipi di macchina

Art. 6764/15

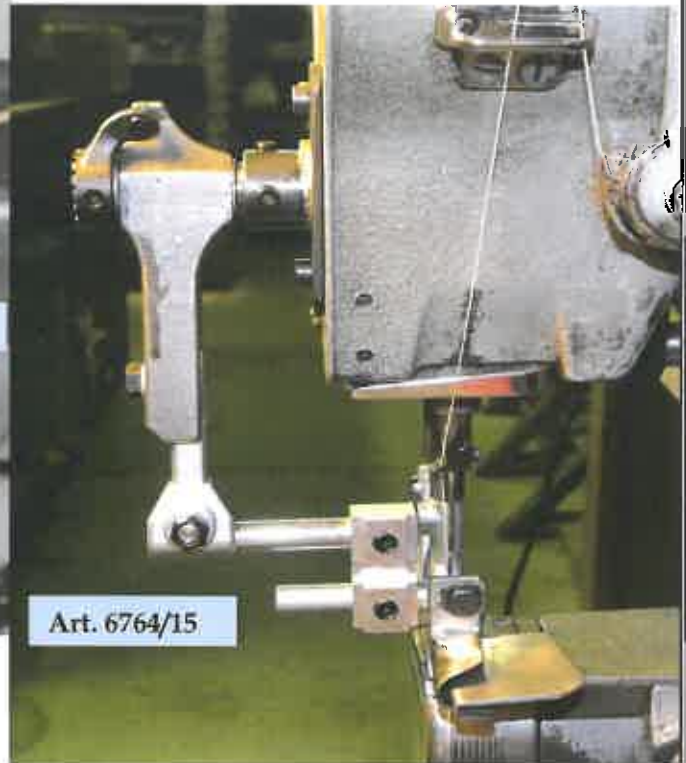

Art. 6764/15



Art. 1272591

Guida per PFAFF PREMIUM 2591 a colonna

Completa di : Guida dritta , Guida rullo diam.4 mm e 8 mm e supporto guida (Art.125/2591)

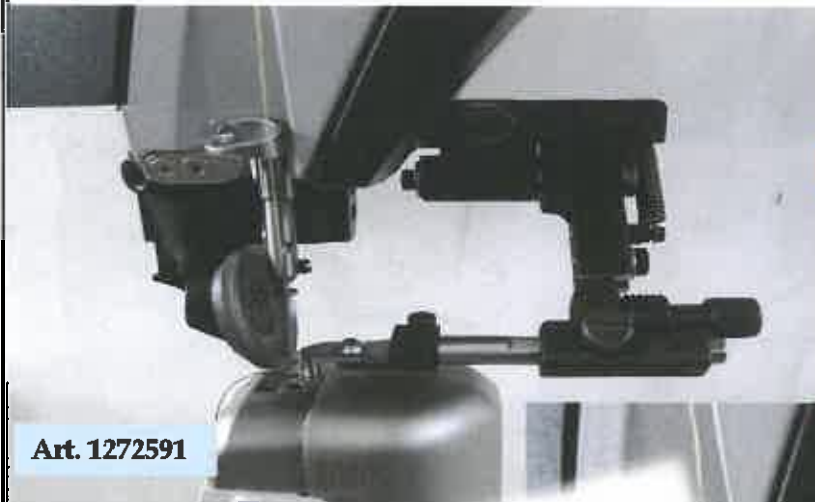

Supporto e guide si possono fornire separatamente :

- |               |                  |
|---------------|------------------|
| Art. 125/2591 | Supporto guida   |
| Art. 125/02   | Rullo Diam. 8 mm |
| Art. 125/01-4 | Rullo Diam. 4 mm |



Art. 1272591



Art. 125/01-4

Guida rullo diam. 4 mm

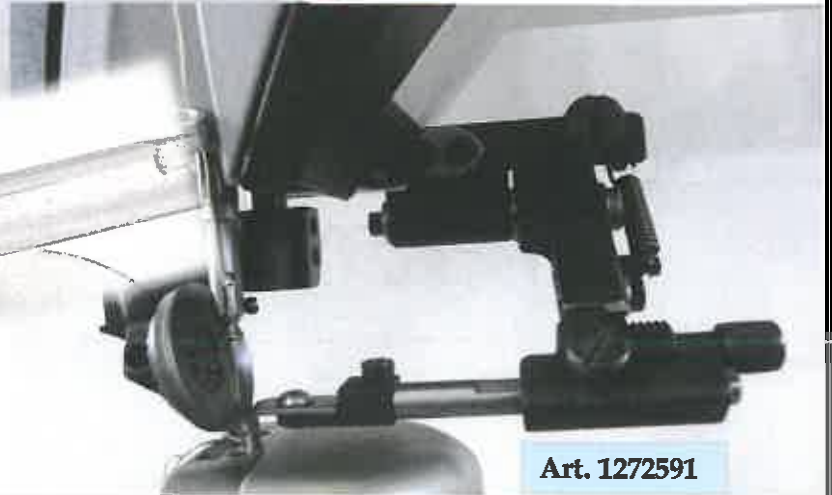

Art. 1272591



## Guida doppia specifica per Adler 205

è composta da :

- Art. NS/130-205 Guida ribaltabile micrometrica brevettata NS/130 (posizionata a destra)
- Art. 6764/02 Guida ribaltabile micrometrica NS/130 rovescia (posizionata a sinistra)
- Art. 6765/31-01 Staffa di fissaggio specifica per montare guida doppia su Adler 205



## Art. 6764/04-01

Guida ribaltabile doppia specifica per Adler 367 completa di staffe di fissaggio

La guida doppia 6764/04-01 è composta da:

- Art. 6764/02 Guida ribaltabile micrometrica NS/130 rovescia a sinistra
- Art. NS/130-01 Guida ribaltabile micrometrica brevettata a destra
- Art. 6765/78 Staffa di fissaggio per la guida NS 130 sx
- Art. 6765/84 Staffa di fissaggio per la guida NS 130 dx

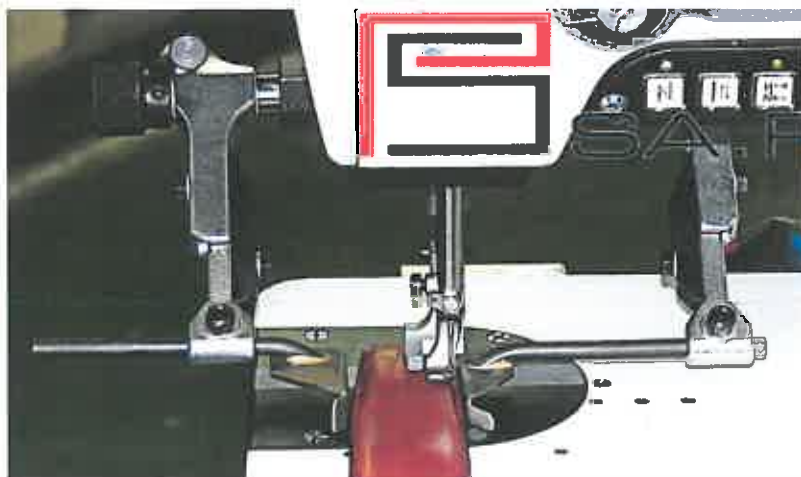



## Guida doppia per D/A 867-868-869-669

**Guida ribaltabile doppia** per Adler 867-868-869-669 è composta da una guida serie 130 destra, una guida serie 130 sinistra + apposita staffa

Nello specifico sarà assemblata con i seguenti articoli :

A destra : Guida ribaltabile micrometrica brevettata NS/130-01 accessoriata di guida rullo  $\varnothing$  14 mm

A sinistra : Guida ribaltabile micrometrica serie NS/130 art. 6764/17 accessoriata

con guida dritta pesante con invito

Staffa di montaggio per guida doppia : art. 6765/82

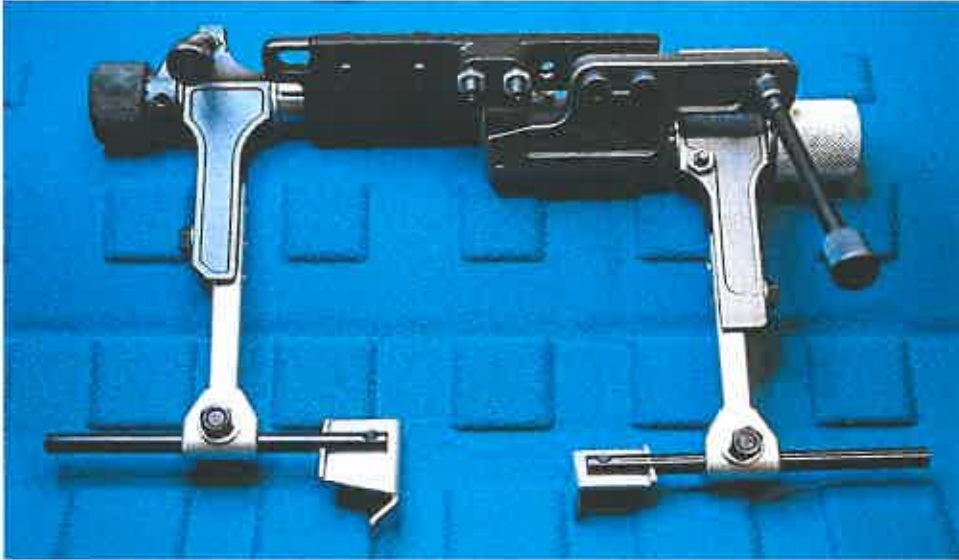

SA.PE



Alla guida doppia si può aggiungere in assemblaggio anche una **TERZA** guida :

Art. 6764/16

Terza guida supplementare per 867-869 e simili accessoriata di speciale guida dritta e staffa di montaggio



Foto di assemblaggio guida tripla (art. NS/130-01 + 6764/02-01 specifica per guida tripla + 6764/16 + 6765/82 )

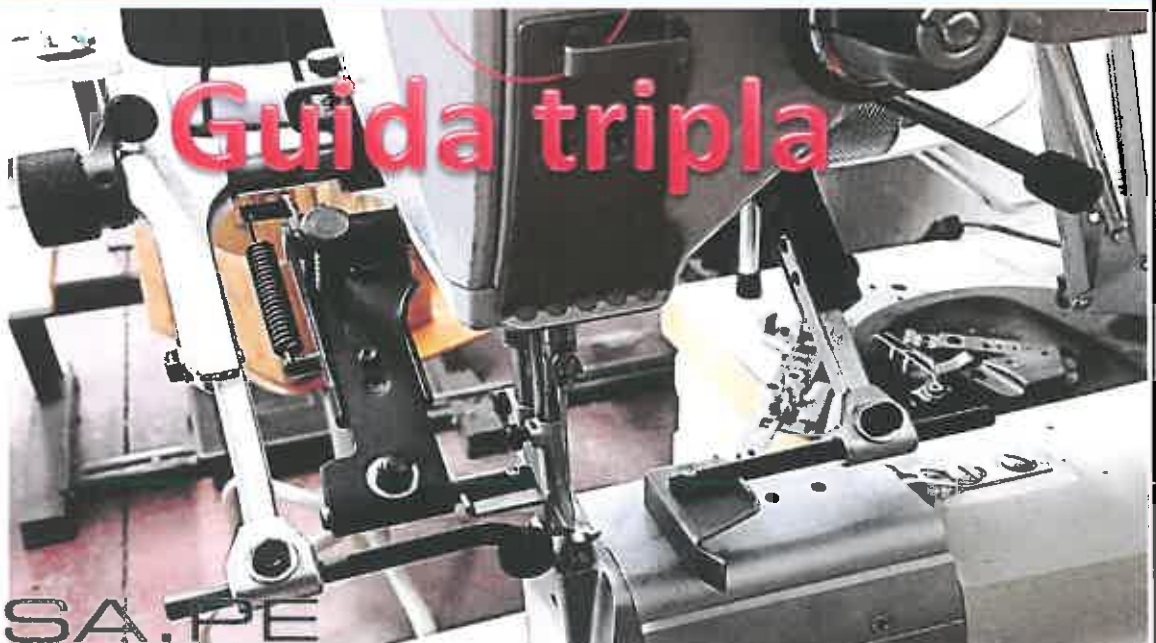

125/01 Supporto porta guida

125/01

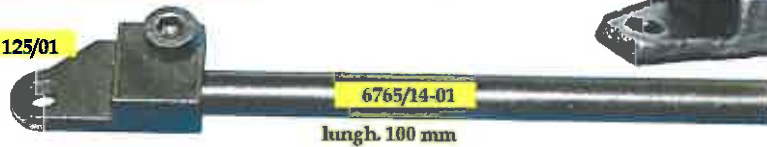

6765/14-01  
lungh. 100 mm

125/01-4 Perno Ø 4 mm con vite

125/02 Rullo Ø 8 mm con vite

125/02-01 Rullo Ø 12 mm con vite

125/03 Rullo Ø 14 mm con vite

125/03-N Rullo in Nylon Ø 14 mm con vite

125/04 Guida dritta piccola 16x1,5 mm h= 10 mm

125/04-01 Guida dritta piccola 16x1,5 mm h= 13 mm

125/05 Guida dritta media 28x1,5 mm h= 10 mm

125/05-01 Guida dritta media 28x1,5 mm h= 13 mm

125/06 Guida lunga 40x1,5 mm h= 10 mm

125/06-01 Guida lunga 40x1,5 mm h= 13 mm

125/07 Guida lampo intera (*misure a richiesta del cliente*)

125/07-01 Guida lampo intera con frenaggio

125/07-01-M Guida Mezza lampo con frenaggio

*Alla Guida mezza lampo art. 125/07-01 abbiamo dedicato la pagina seguente.*

125/08 Guida lampo mezza (*misure a richiesta del cliente*)

125/09 Guida lampo registrabile intera

125/10 Guida dritta 10 mm (disponibile con h= 13 oppure 10 mm)

125/10-08 Guida dritta 8 mm (disponibile con h= 13 oppure 10 mm)

125/10-06 Guida dritta 6 mm (disponibile con h= 13 oppure 10 mm)

125/10-04 Guida dritta 4 mm (disponibile con h= 13 oppure 10 mm)

125/11-13x3 Blocchetto guida pesante misura 13x3

*Art. 125/11 disponibile anche in altre misure : 13x2,5 - 13x2,0 (vedi pagina successiva)*



**NOVITA' art. 125/03-N**

**Rullo in NYLON ø 14 mm**

*(Come ricambio al rullo standard in metallo)*

**Non rovina il materiale**

SA.PE

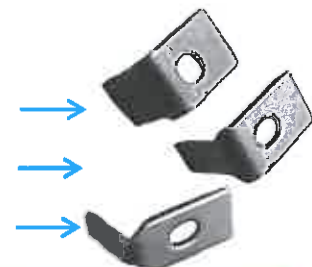
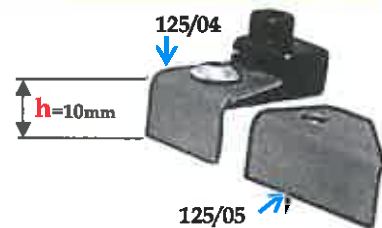

*Applicando il supporto perno Art.6765/14-01 e il porta guida Art.125/01 sulle nostre guide ribaltabili NS130,128,126,124 è possibile utilizzare tutte le guide sopra descritte*





## Nuova Guida lampo con frenaggio

**125/07-01**
**Guida Lampo intera con frenaggio**

Disponibile in tre misure registrabili :

da 3 mm a 4 mm

da 5 mm a 6 mm

da 8 mm

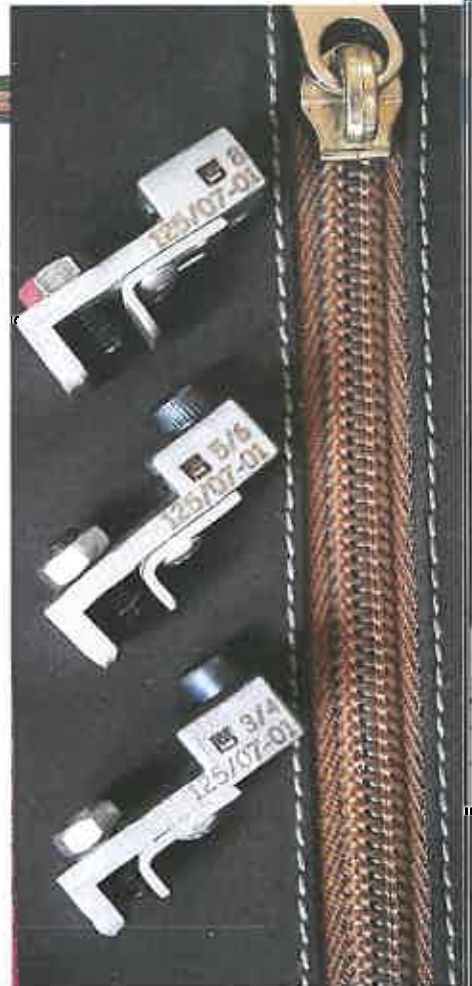
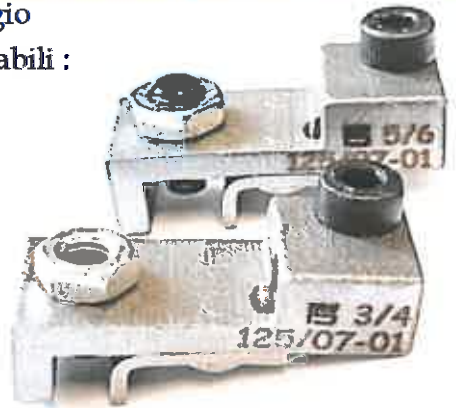
**125/07-01-M**
**Guida Mezza Lampo con frenaggio**

Disponibile in una unica misura registrabile :

per lampo dal 3 all' 8 mm



**125/11-13x3**
**Blocchetto guida pesante misura 13x3**
**125/11-13x2,5**
**Blocchetto guida pesante misura 13x2,5**
**125/11-13x2**
**Blocchetto guida pesante misura 13x2**
**125/11-13x10**
**Blocchetto guida pesante misura 13x10**

Il blocchetto guida pesante art. 125/11 nelle sue varie misure , può essere applicato su tutte le guide ribaltabili di produzione semplicemente montandolo sul perno supporto art. 6765/14 (di lunghezza 80 mm) oppure 6765/14-01 (lungh. 100 mm)

**125/11-13x3**  
 Blocchetto guida

**6765/14**  
 Perno supporto

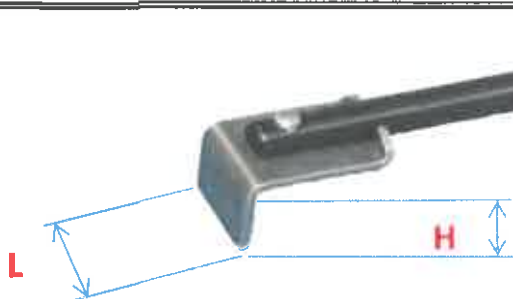

La larghezza "L" della guida può essere di :  
4 / 6 / 8 / 10 / 16 mm  
L'altezza "H" della guida può essere di :  
10 / 13 mm (a richiesta 15 mm speciale)

L mm	H mm	codice articolo
4	10	6765/10-04H10
4	13	6765/10-04H13
6	10	6765/10-06H10
6	13	6765/10-06H13
8	10	6765/10-08H10
8	13	6765/10-08H13
10	10	6765/10-10H10
10	13	6765/10-10H13
10	15	6765/10-10H15
16	10	6765/10-16H10
16	13	6765/10-16H13



**Art. 6765/PL** Supplemento per perno lungo (120 o 130 mm )  
a richiesta

**Art. 6765/Ric** ricambio di solo guida dritta senza perno

**Art. 6765/P** ricambio di solo perno

**Art. 6765/10-S** Guida dritta SALDATA

**Art. 6765/12**

Guida dritta pesante destra (h 10x35)

**Art. 6765/25**

Guida dritta pesante destra (h 13x35)



**Art. 6765/15**

Guida dritta pesante sinistra



**Art. 6765/23** (nuovo codice: 6765/10-16H13)

Guida dritta pesante piccola 13x16

**Art. 6765/24**

Guida dritta pesante media H.13 x 30 (senza invito)

**Art. 6765/14**

Supporto Perno

**Art. 125/01**

Supporto Porta guida

Applicando il supporto perno Art.6765/14 e il porta guida Art.125/01 sulle nostre guide ribaltabili NS130,128,126,124 è possibile utilizzare tutte le guide descritte a pag.14 Sett."B"



**Art. 6765/13**

Guida dritta a zig zag lento



**Art. 6765/16**

Guida media con invito



Art. 6765/20

Guida rullo diametro 14 mm  
per guida ribaltabile



Art. 6765/20-01

Guida rullo lunga diametro 14mm  
lunga 120 mm



**NOVITA' art. 125/03-N**  
**Rullo in NYLON ø 14 mm**  
*(Come ricambio al rullo standard in metallo)*  
**Non rovina il materiale**

Art. 6765/27

Guida rullo diametro 12 mm



Art. 6765/27-01

Guida rullo ø 12 mm perno  
lungo 120 mm



Art. 6765/21

Guida rullo diametro 8 mm



Art. 6765/22

Guida con perno diametro 4 mm



Art. 6765/21-01

Guida rullo diametro 8 mm lunghezza 120 mm



Art. 15945/01

GL - guida lampo finale intera in ottone per guida ribaltabile



Art. 15945

GL - guida lampo finale intera per guida ribaltabile

Produciamo guida lampo finale in ottone per:  
Lampo 3 - 4 con uno spessore di guida di 1,5 mm  
Lampo 5 - 6 con uno spessore di guida di 2 mm  
Lampo 8 con uno spessore di guida di 2,5 mm

Spessore guida

Art. 15945/02

GL guida lampo finale intera in ottone  
con pressore



Art. 15946/01

GL guida mezza lampo finale in ottone per guida ribaltabile

Art. 15946

GL guida mezza lampo finale per guida ribaltabile



Spessore guida

Produciamo guida lampo finale in ottone per:  
Lampo 3 - 4 con uno spessore di guida di 1,5 mm  
Lampo 5 - 6 con uno spessore di guida di 2 mm  
Lampo 8 con uno spessore di guida di 2,5 mm  
Altre misure a richiesta

Queste guide servono per avere un appoggio sicuro quando si utilizza del materiale grosso

**Art. NS/126-03**

Porta guida per NS/124 e NS/126

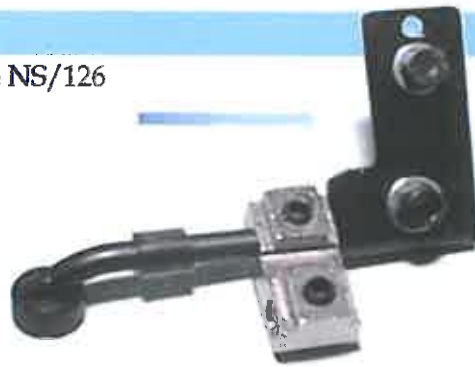

**Art.125/11**

Porta guida per NS/127

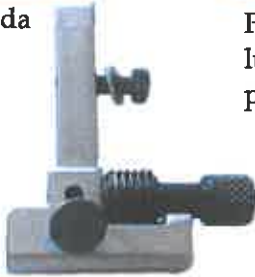

**Art. 125/14**

Porta guida lunga per NS/127

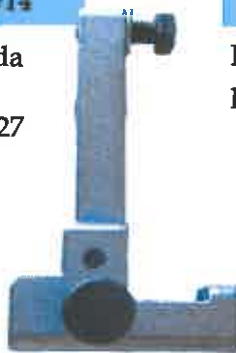

**Art.6765/01**

Porta guida per NS/128



**Art. 6765/128**

Porta guida lunga per NS/128 e NS/130

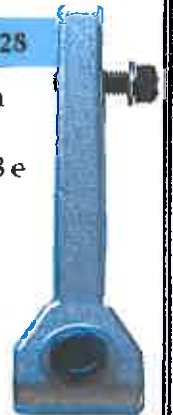

**Art. 6765/130-00**

Porta guida specifica per NS/130-00



**Art. 6765/130-00L**

Porta guida lunga per NS/130 e NS/128

Permette alla guida di avvicinarsi il più possibile alla posizione dell'ago

**Art. 6765/130**

Porta guida per NS/130-01



**Art. 6766**

**Blocchetto porta apparecchi per guida ribaltabile**

Si applica in modo semplice con un costo minimo e con una massima adattabilità per tutti i tipi di apparecchi di Nostra produzione.

(Un foro diam. 6 mm e un foro di diam. 8 mm)



*Esempio di montaggio su NS/128*





**Art. 6765/73**

Staffa porta guida ribaltabile per Adler 269-267, per avere maggiore spazio sotto la guida

**Art. 6765/84**

Staffa di fissaggio per tutte le guide di nostra produzione per Adler 669-869-867- ecc...

**Art. 6765/84-H**

Staffa di fissaggio specifica per Durkopp-Adler H867 (rispetto la staffa 6765/84 è più alta di 35 mm)

**Art. 6765/77**

Staffa per Adler 367 (Comprensiva di blocchetto)

**Art. 6765/31**

Staffa per Adler KL 204-205

**Art. 6765/83**

Staffa di fissaggio per finale guida due scatti Art.6765/07 per 669-869-ecc...

**Art. 6765/60**

Staffa fissaggio per guida ribaltabile doppia per tappezzeria per Adler 467-767 e simili

**Art. 6765/82**

Staffa di fissaggio per guida ribaltabile doppia per Adler 669-869-867-ecc... e per guida rovescia art. 6764/17

**Art. 6765/50-01B**

Staffa porta guida ribaltabile (Art. 6765/50-01) per Adler 467 completa di beccuccio per soffio aria (Art.6765/50-03)

**Art. 6765/81**

Staffa per guida ribaltabile per Adler 8967 e per DurKopp 291 e simili

**Art. 6765/74**

Staffa di fissaggio per Adler a colonna tipo 4180 e simili

**Art. 6765/78**

Staffa per Adler 367 per il montaggio della guida doppia o della guida sinistra



**Art. 6765/70**

Staffa di fissaggio per guida ribaltabile doppia per Adler 69-267-269 e simili

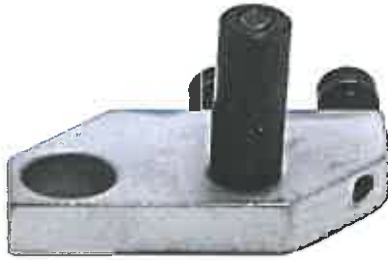

## Art. 6765/50

Staffa porta guida ribaltabile per Adler 467 e simili e per Juki serie LU-2210 e similari



## Art. 6765/50-01

Staffa di fissaggio universale per 467 - 767 e simili e per Juki serie LU-2210 e simili  
Grazie a questa staffa la guida rimane più alta e si ha quindi più spazio per lavorare



## Art. 6765/85

Staffa distanziale per comando rasafilo per Juki 1342-1242 e simili completa di viti di fissaggio



## Art. 6765/76

Staffa porta guida ribaltabile per Juki 1342 per guida doppia



## Art. 6765/31-01

Staffa per montare la guida doppia su macchina Adler 205



Staffa 6765/31-01

## Art. 6765/969

Staffa per fissare guida NS/130-00 su Durkopp Adler 969-967



## Art. 6765/17

Rondella sagomata ferma guida ribaltabile completa di viti di fissaggio



## Art. NS/126-13

Staffa porta guida ribaltabile per Necchi piana



## Art. 6765/96

Staffa distanziale per guida ribaltabile Art. NS/128 e 130

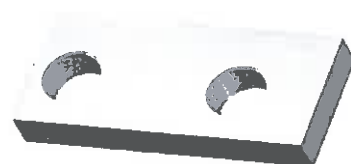

**Art. 6765/72**

Staffa porta guida ribaltabile doppia per Pfaff 335 e 1245 e simili  
compresa di blocchetto Art.6767

**Art. 6767**

Blocchetto porta guida  
Pfaff 335 e 1245 e simili

**Art. 6767/01**

Viteria di fissaggio per guida  
per Pfaff 1525 - 1526

**Art. 6765/86**

Staffa di fissaggio per guida  
per Pfaff 1425 e nuova Pfaff 335

**Art. 6765/79**

Staffa porta guida ribaltabile per  
Pfaff 2235

**Art. 6765/80**

Staffa porta guida ribaltabile per  
Pfaff a colonna 591

**Art. 6765/97**

Staffa porta guida ribaltabile per  
per Pfaff 491

**Art. 125/2591**

Staffa porta guida ribaltabile per  
Pfaff 2591

**Art. 6765/94**

Staffa porta guida ribaltabile  
per Pfaff 1183



***A richiesta, costruiamo STAFFE a disegno del cliente o dedicate a macchine diverse da quelle già elencate tra i nostri articoli al fine di permettere di montare le nostre Guide su tutti i tipi di macchina***

**Art. 6765/75**

Staffa porta guida ribaltabile  
per Fomax KDD 1335 H

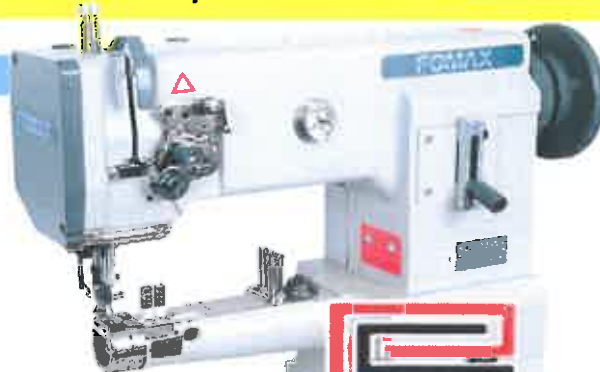



## Art. 6765/95

Staffa per fissaggio guida ribaltabile per SIRUBA e per UNICORN



## Art. 6765 Simac 475

Staffa di sostegno per guida micrometrica serie NS/130-00 accessoriata speciale di bandierina lunghezza media (art.6765/130) specifica per montaggio su macchina Simac 475



## Art. 6765/32

Staffa di fissaggio per guida ribaltabile NS 127 art. 6764/07 (accessoriata di bandierina lunga) per montaggio su macchina Mauser 1591



**Art. Sp/025**

Sfera , molla e grano di registro  
per NS 126

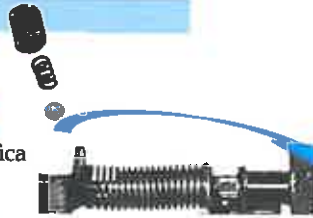

**Art. Sp/017**

Molla di copertura parte micrometrica  
per NS 126

**Art. Sp/030**

Perno di tenuta molla inferiore  
per NS 126



**Art. Sp/022**

Pomolo di registro per NS 126  
(ricambio di solo pomolo senza sfera)



**Art. Sp/001**

Pomello ferma  
spostamento guida  
per NS 124 e 126



**Art. Sp/019**

Molla con ganci per NS 124 e 126



**Art. Sp/010**

Vite ferma bandierina



**Art. Sp/011**

Rondella per NS 124 e 126



**Art. Sp/004**

Slitta per NS 124 e 126



**Art. Sp/006**

Pomo scavato completo di  
dado e rondella diam. 8 mm



**Art. Sp/008**

Pomello maschio  
per NS 124 e, 126 e 128



**Art. Sp/011**

Rondella

**Art. Sp/009**

Molla a spirale  
per NS 124 e, 126 e 128

**Art. Sp/028**

Vite di registro 4 Ma per NS 128

**Art. Sp/012**

Dado per prigioniero diam. 8 mm  
per NS 124 e, 126 e 128 - 130



**Art. Sp/128-110**

Pomolo di registro  
per NS 128

**Art. Sp/006-01**

Pomo scavato completo di  
dado e rondella diam. 6 mm  
per NS 124 e, 126 e 128 -130



**Art. Sp/010-01**

Vite con rondella per porta guida rullo  
per NS/128 - 130



**Art. Sp/130**

Pomello vite lunga 120 mm di registro  
per NS/ 130

**Art. Sp/130-00**

Pomello vite lunga 100 mm di registro  
per NS/ 130

**Art. Sp/130-01**

Pomello vite lunga 80 mm di registro  
per NS/ 130

**Art. Sp/130-02**

Pomello vite lunga 60 mm di registro  
per NS/ 130

Pomello Vite (Vite di registro)



**Art.NS/130-00-s**

Staffa/spessore ricambio da montare su guida micr. Brevettata NS/130-00 completa di viti

**Art.NS/130-01-s**

Staffa/spessore ricambio da montare su guida micr. Brevettata NS/130-01 completa di viti

*Solo per Ns 127 vecchio modello :*

**Art. 125/15**

Vite ferma guida



**Art. 125/16**

Perno per vite ferma guida



**Art. 125/17**

Molla per perno per vite ferma guida



*Ora questi ricambi sono sostituiti  
da una sola vite :*

**Art. 6764/14**

Vite ferma perno per guida NS/127

